 TOYOTA

INNOVA



التطوّر الجديد لحضور عصري.

حيث يلتقي التصميم المميّز والجودة الرائعة وأنماط الحياة المعاصرة، تقدّم إينوفا وجهًا جديدًا أنيقًا وخصائص راقية وتكنولوجيات متطورة، لتحلّ مركز الصدارة بين سيارات الميني فان على امتداد العالم.

The fresh evolution of a sophisticated presence.

Where distinctive design, superb quality, and contemporary lifestyles meet, the Innova presents a stylish fresh face, refined features and advanced technologies, to lead the way for minivans around the world.



رحابة التصميم الداخلي العصري.

من المؤكد أن تصميم إينوفنا الداخلي سيّزید من متعتك أثناء القيادة — وبرحابتها وقدرتها على حمل ثمانية ركاب بيسر وراحة فإنها ستتيح لك الاستمتاع بمزايا الجودة العالية.



تحقق رغبتك بالحصول على رفاهية تلائمك.

توفر لك إينوفنا عالمًا يلائم شخصيتك، حيث ستجد فيها كل شيء تمامًا في المكان الذي تريده — حتى درجة الحرارة والموسيقى التي تستمتع إليها — ومن المؤكد أن تقديرك لدقة التفاصيل ستزيد متعتك بالقيادة.

Fulfilling the desire for individual comfort.

The Innova offers a personal world where everything is exactly as you want it—even the temperature and the music you listen to—and your appreciation of the refined details enhances your pleasure on the road.

ست سماعات موزعة بطريقة ملائمة داخل المقصورة تمنحك صوتًا لا مثيل له.

Six speakers strategically positioned throughout the cabin deliver superb sound.



الشاشة الكبيرة للنظام الصوتي تتيح إمكانية التشغيل السهل. (اختيارية)

The large display on the audio system enables easy operation. (Optional)



مقبس USB/ميني يتيح إمكانية توصيل مشغل موسيقى نقال والتمتع بصوته عبر سماعات السيارة. (اختيارية)*

The USB/mini-jack enables a portable music player to be connected and enjoyed over the vehicle's speakers. (Optional)*



المفاتيح الموجودة على عجلة القيادة تمكنك من ضبط النظام الصوتي ضمن وظائف أخرى. (اختيارية)

Steering wheel switches enable you to adjust the audio system among other functions. (Optional)



هوائي مدمج بالأعمدة الأمامية يوفر استقبالًا متفوقًا لإرسال الراديو.

An antenna integrated in the front pillar provides excellent radio reception.



مساحات تخزين فسيحة تتضمن صندوق قفازات كبير وجيوبًا بالأبواب وأماكن لوضع الأكواب.

Numerous storage spaces include a large glove box, door pockets and cupholders.

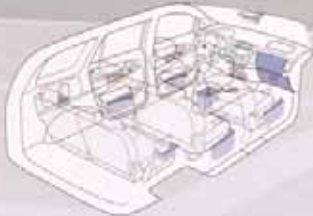

التكونسول العلوي الواقع بين حاجبي الشمس عملي لتخزين الأشياء الصغيرة بشكل مؤقت. (الفتة)

An overhead console between the two sunvisors is convenient for storing small items temporarily. (GL grade)



سيمكنك نظام تكييف الهواء القوي من التحكم في مناخ مقصورة السيارة بسهولة. وفتحات وحدات التبريد مدمجة بلوحة الأجهزة وفي السقف أعلى مقاعد الصفين الثاني والثالث.

The powerful air conditioning system gives you control of the comfortable cabin climate. Vents for the cooler units are integrated into the instrument panel and in the ceiling above the second and third row seats.



مفاتيح التحكم التي تعمل بالضغط تتيح لك ضبط نظام تكييف الهواء بسرعة وسهولة.

Push-type controls make adjusting the air conditioning system quick and easy.



*iPod® و iTunes® هما علامتان تجاريتان لعلامة Apple Inc. مسجلتان في الولايات المتحدة الأمريكية ودول أخرى. جهاز iPod® وكل توصيله يباعان بشكل منفصل.

*iPod® and iTunes® are trademarks of Apple Inc., registered in the U.S.A. and other countries. iPod® and its connecting cable are sold separately.

إمكانية التكيف مع تغير متطلباتك واحتياجاتك.

إينوفا متأهبة دائماً لمواجهة تحديات جديدة. ولا يستغرق الأمر إلا ثوان معدودة لكي تتحول هذه التحفة الرائعة من حمل كم هائل من الحقائب إلى سيارة مريحة تحمل جميع أفراد العائلة.

The ability to adapt to your various changing needs.

The Innova is always ready and waiting for new challenges. It takes only moments for this quick-change artist to switch from carrying a load of luggage to comfortably seating the whole family.



ستتعرف فوراً على ما تقدمه لك إينوفا من مرونة في حياتك اليومية من خلال إمكانية طي المقاعد بطرق متعددة في لحظات. بحيث تتمكن من حمل تشكيلات مختلفة من الركاب والامتعة. ابتداء من راكبين والكثير من الحقائب وانتهاء بثمانية ركاب.

You'll quickly appreciate the flexibility the Innova brings to your daily life. The versatile seating folds away/out in moments to accommodate changing combinations of people and gear, from two people and loads of luggage through to carrying eight adults.

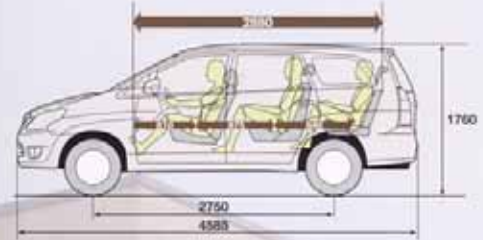

التصميم المتطور الذي تتميز به إينوفا يوفر مكاناً مريحاً للأقدام والأكلاف. وهذا صحيح حتى بالنسبة لركاب السطرين الثاني والثالث.

The advanced packaging of the Innova provides ample leg and shoulder room, even in the second and third row seats.



عندما تكون جميع المقاعد في وضع أفقي، يمكن حمل ثمانية ركاب بارتياح كامل في إينوفا. With all seats upright, the Innova carries eight adults in comfort.



يمكن طي مقاعد الصف الثالث إلى الجدران الجانبية لإيجاد مساحة كبيرة للحقائب. إضافة إلى مقاعد لخمسة ركاب.

The third row seats fold to the side walls to create a large luggage space, plus seating for five adults.



مقاعد الصف الثاني 60/40 المنفصلة يمكن طي كل منها على أفراد لحمل مزيد من الحقائب. The 60/40 split second row seats tumble fold independently to accommodate larger loads.



التشكيلات المختلفة بين المقاعد والحقائب تمكنك من حمل أشياء وقطع متعددة. Different combinations of seats and luggage space enable the carrying of various items.



يمكن إرخاء مقاعد الصفين الأمامي والثاني إلى الوراء لتصبح مسطحة تماماً من أجل مزيد من الراحة.

The front and second row seats can be laid fully flat for relaxing.



شعور رائع بالتحكم الكامل.

تصميم معدل لوضعية قيادة عالية الجودة تتضمن الاهتمام براحة السائق وفقاً لمتطلباته الشخصية ونقل معلومات القيادة الحيوية، الأمر الذي يمنحك شعوراً بالسيطرة الواثقة.

The satisfying feeling of assured control.

The refined layout of the high-quality driving position, including a focus on tailoring individual driver comfort and communication of vital driving information, contributes to your feeling of confident control.



شاشة لعرض المعلومات تبين كافة معلومات القيادة.

A multi-information display shows the status of various driving information.



عدادات أوبتترون توفر رؤية ممتازة في مختلف ظروف الإضاءة.

Advanced Optitron meters provide excellent visibility in changing light conditions.



مقاصد للتحكم في ارتفاع مقعد السائق وتحركه جانبياً وميله. بحيث تتمكن من تعديل المقعد إلى الوضعية التي تلائمك.

A seat lifter, and slide and recline adjustments on the driver's seat enable you to customize the driving position.



لسلاسة الرجوع إلى الوراء عند الإيقاف في موقف أو الإيقاف بموازاة سيارات أخرى، يقوم نظام عرض المنظر الخلفي بعرض المنظر الخلفي المصور بواسطة كاميرا مدمجة ضمن مؤخرة السيارة على الشاشة. (اختياري)*

For smooth reversing operations when parking in a garage or parallel parking, the back monitor shows the rear view taken by a camera integrated into the rear of the vehicle on the display. (Optional)*

* يبين نظام عرض المنظر الخلفي منطقة محدودة فقط. المساعدة على ضمان السلامة، تأكد من النظر إلى محيطك قبل متابعة السير.

*The back monitor shows a limited area. To help ensure safety, be sure to look at your surroundings before you proceed.

رفاهية فائقة تبدأ بهيكل قوي.

الرفاهية الاستثنائية والقوة والاعتمادية التي تتميز بها إينوفا تعتمد على تقنيات تويوتا المتقدمة، مثل الهيكل الفائق المتانة، وهو نوع لا يستخدم عادة في سيارات الميني فان.

Superior comfort starts with a strong frame.

The Innova's exceptional comfort, strength and reliability are based on advanced Toyota technologies like the high-rigidity frame, a type not usually used in minivans.



المواد الممتصة والعازلة للضوضاء تلعب دوراً هاماً في قيادة هادئة.

Noise absorbing and insulating materials contribute to the quiet ride.



تصفيح بالواح صلبة خفيفة الوزن ومقاومة للتآكل، لتحمل أطول ومتانة أكثر.

Lightweight anti-corrosion steel sheeting was used for its long-lasting durability and strength.



المتانة العالية المميّزة للهيكل والتوزيع المثالي لمواد امتصاص وعزل الضوضاء تسهم في توفير مزيد من الهدوء.

The high rigidity of the frame and optimum placement of noise absorbing and insulating materials contribute to the excellent quietness.

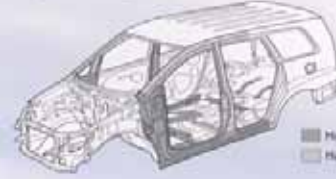

تصفيح بالواح صلبة ذات قابلية عالية للشد وتجمع ما بين الصلابة وخفة الوزن.

High tensile steel sheeting combines excellent rigidity and light weight.

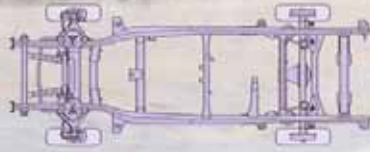

تركيب الهيكل يعتبر عاملاً أساسياً في توفير مزيد من الهدوء والرفاهية.

The frame structure is a key contributor to the quiet and comfort.



أداء مثير يضفي الكثير على متعة القيادة.

مع أداؤها الديناميكي المتطور، ستستمتع بقوة إينوثا وسهولة التحكم بها، الأمر الذي يجعلها فريدة ضمن فئتها، الآن ومستقبلاً.

Exciting performance heightens the feeling of pleasure.

Delivering sophisticated performance dynamics, you'll relish the power and control that allow the Innova to set the pace in its class...today and in the future.



2TR-FE 2.7-liter Gasoline 158HP/5200rpm 24.6kg-m/3800rpm

بيزيرين ٢.٧ لتر
١٥٨ حصان / ٥٢٠٠ د.د
٢٤.٦ كجم-م / ٣٨٠٠ د.د

2TR-FE

القدرة المتميزة على نقل الركاب أو الأمتعة برشاقة وسلاسة يؤمنها محرك سعة ٢.٧ لتر، والذي يتضمن تقنيات تويوتا المتطورة مثل تقنية VVT-i (توقيت الصمام المتعدد - الذكي) الذي يسهم في توفير عزم وخرج متميزين وتقليل استهلاك الوقود وتقليل انبعاث الغازات.

The excellent power to swiftly and smoothly move a full load of people or luggage is generated by a 2.7-liter engine. It incorporates advanced Toyota technologies such as VVT-i (Variable Valve Timing-intelligent) which contributes to the excellent torque and output, great fuel economy, and low emissions.

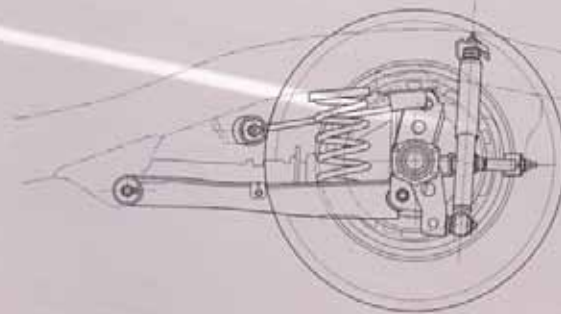

تعليق خلفي رباعي الوصلات.

4-link type rear suspension.

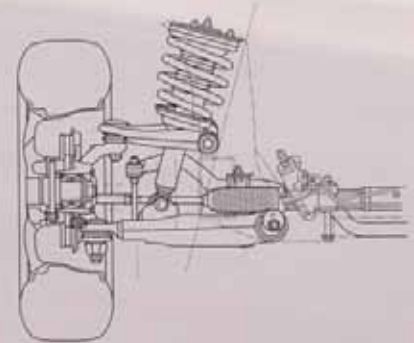

تعليق أمامي مزدوج (wishbone).

Double wishbone front suspension.

The suspension was carefully designed and tuned to provide excellent stability, control, and ride comfort. The use of coil springs in both the front and rear suspension contributes to ample wheel stroke that suppresses input from the road surface, contributing to a flat smooth ride.

تم تصميم نظام التعليق بعناية بحيث يعطي ثباتاً عالياً وتحكماً وامتعة في القيادة، كما أن استخدام النابضات اللولبية في نظامي التعليق الأمامي والخلفي يسهم في زيادة شوط المعمل الذي يكبح المقاومة الناتجة عن سطح الطريق، الأمر الذي يوفر سلاسة واتزاناً في الانتقال.



لعزيم من الامان تم تزويد اينوفا بنظام لتقييد الحركة. (اختياري)

For security, the Innova is fitted with an immobilizer system. (Optional)



معايير تتضمن الوضع المثالي لعناصر الهيكل ومفاصل ذات متانة فائقة تعطي المزيد للهيكل الفائق المتانة.

Measures that include the optimum placement of the structural members and excellent rigidity of the joints contribute to the highly rigid body structure.

إعادة التأكيد على معايير الأمان العالمية.

مقاييس السلامة النشطة والكامنة المدمجة بسيارة إينوفيا تهدف إلى تلبية المعايير العالية في كافة أنحاء العالم.

The reassurance of global standards for safety.

The Innova's integrated active and passive safety measures aim to meet high standards around the world.

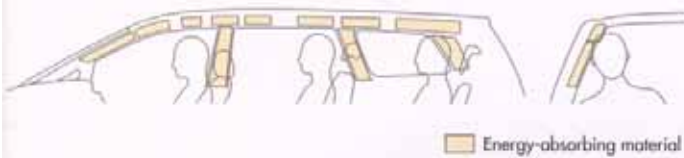

Energy-absorbing material

المواد الماصة للطاقة في الأعمدة وعمارض السقف الجانبية توفر تصميمًا للحماية من الصدمات العلوية.

Energy-absorbing materials in the pillars and roof-side rails create a head impact protection structure.



الكيس الهوائي SRS (نظام تقييد الحركة التكميلي) للسائق والكيس الهوائي SRS للراكب الأمامي وآليات الشد المسبق ومصفقات الضغط على أحزمة المقاعد الأمامية تساعد على تقليل إصابات شاطئ المقاعد الأمامية في حالة التصادم من الأمام. (اختياري)*

The SRS (Supplemental Restraint System) driver airbag, SRS front passenger airbag, and pretensioners and force limiters on the front seatbelts, help to reduce injury to front seat occupants in a frontal collision. (Optional)*

* أكياس الهواء SRS هي أنظمة تكميلية تستخدم مع أحزمة المقاعد. يجب على السائق وجميع الركاب المتواجدين في السيارة ارتداء أحزمة مقاعد بطريقة صحيحة في جميع الأوقات. لا تعد أبداً إلى تركيب نظام CRS (نظام تقييد حركة الأطفال) متجه الخلف على مقعد الراكب الأمامي بالنسبة لنظام CRS المتجه الأمام. يُمنى باستخدامه في مقاعد الصف الثاني. لمعرفة تفاصيل خصائص الأمان الهامة عند غيرها، شاك من قراءة دليل المالك بعناية.

* The SRS airbags are supplemental devices to be used with the seatbelts. The driver and all passengers in the vehicle must wear their seatbelts properly at all times. Never install a rear-facing CRS (Child Restraint System) on the front passenger's seat. For a forward-facing CRS, it is recommended you use it in the second row seats. For details on these and other important safety features, be sure to read the Owner's Manual carefully.

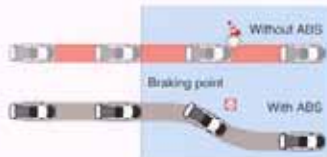

نظام ABS (الفرامل المانعة للانغلاق) يساعد على ضمان ثبات السيارة عند الضغط على الفرامل على الطرق الزلقة أو عند التوقف المفاجئ.

ABS (Anti-lock Brake System) helps to ensure vehicle stability when braking on slippery roads, or during sudden braking.

مقاييس الأمان النشطة في إينوفيا تبدأ بالتصميم الدقيق لوضعية القيادة، بحيث تتيح لكل سائق الفرصة لتحديد الوضعية التي تلائم وتتكه من التحكم بالسيارة، كما توفر مجالاً واسعاً للرؤية. أما مقاييس الأمان الكامنة فتعتمد على الجسم المصمم وفقاً لمبدأ GOA، والذي يتضمن منطقة تهشم ومقصورة مدمجة، فتساعد على حماية الركاب من خلال تقليل التشوه في مقصورة الركاب.

The Innova's active safety measures start with the thoughtful design of the driving position, enabling each driver to tailor a position of comfort and control, and providing an excellent field of view. Passive safety measures are based on the GOA body, comprised of a crumple zone and high integrity cabin, which help to protect occupants by helping minimize deformation to the passenger compartment.

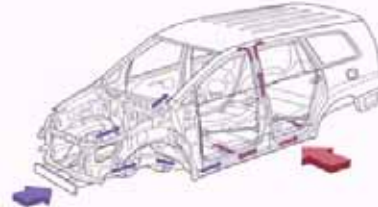

الجسم المصمم وفقاً لمبدأ GOA (التقييم العالمي المتميز) الذي تطبقه تويوتا يوفر لسيارة إينوفيا جسماً آمناً بدرجة عالية لفتتها.

Toyota's GOA (Global Outstanding Assessment) body provides the Innova with a high level of safety body for its class.



الوضع المثالي للهيكل الأساسي والواح تدعيم الجسم تساعد على امتصاص طاقة التصادم في حالات الحوادث.

The optimum placement of the basic frame and body reinforcing panels helps to efficiently absorb and dissipate impact energy in collisions.



- 1 المصابيح الامامية الضخمة توزع الإضاءة إلى مسافة بعيدة وعريضة، بحيث تتيح مجالاً أفضل للرؤية الليلية.
- 2 Side turn signal lamps are integrated into the door mirrors. (GL grade)
- 3 مساحة الزجاج الخلفية تساعد على توفير رؤية خلفية أفضل في حالة الطقس الممطر.
- 4 The rear window wiper helps keep the rear view clear in wet weather.
- 5 المصابيح الخلفية المتألقة ومصباحي التوقف المرتفعين تتيح رؤية واضحة لسائقي السيارات المنطلقة خلف إبنوفا.
- 6 The bright rear combination lamps and a high-mount stop lamp provide following drivers with a clear view.

- 1 Large headlamps distribute light in a long wide pattern, contributing to excellent visibility at night.
- 2 مصابيح الضباب الامامية تتيح رؤية أفضل في اجواء الطقس الرديئة.
- 3 Front fog lamps contribute to good visibility in bad weather conditions.
- 4 الفرامل القرصية المتهواة في مقدمة السيارة تقدم أداء توقف متميز.
- 5 Ventilated disc brakes on the front provide excellent stopping performance.

SPECIFICATIONS		GL/DLX
Transmission		4-speed automatic/5-speed manual
DIMENSIONS & WEIGHT		
Overall length	mm	4585
Overall width	mm	GL: 1775, DLX: 1760
Overall height	mm	1760
Wheelbase	mm	2750
Tread Front/Rear	mm	1510/1510
Ground clearance	mm	168
Interior length X width X height	mm	2880 X 1490 X 1240
Curb weight	kg	1605-1660 ^A , 1560-1650 ^B
Gross vehicle weight	kg	2270 ^A , 2250 ^B
CHASSIS		
Suspension	Front	Double wishbone (Coil springs with a stabilizer bar)
	Rear	4-Link + lateral rod (Coil springs)
Brakes	Front/Rear	Ventilated discs/Drums
	Minimum turning radius (Tires)	m
Steering gear		Rack & pinion
Fuel tank capacity	liters	65
Tires		205/65R15
ENGINE		
2.7-liter Gasoline (2TR-FE)		
Type	4-cyl. in-line Twin Cam 16-valve	
Piston displacement	cc	2694
Max. output (SAE net, leaded)	HP/rpm	158/5200
Max. torque (SAE net, leaded)	kg-m/rpm	24.6/3800
Fuel system	Electronic Fuel Injection	

A: Automatic transmission M: Manual transmission

- Addition of extra features may change figures in this chart.
- Toyota Motor Corporation reserves the right to alter any details of specifications and equipment without notice. Details of specifications and equipment are also subject to change in our local conditions and requirements. Please inquire at your local dealer for details of any such changes that might be required for your area.
- Note: Vehicles pictured and specifications detailed in this catalog may vary from models and equipment available in your area.
- Vehicle body color might differ slightly from the printed photos in this catalog.

المواصفات		DLX/GL
جهاز ناقل الحركة		
أوتوماتيكي 4 سرعات/يدوي 5 سرعات		
الأبعاد والأوزان		
الطول الكلي	مم	4585
العرض الكلي	مم	GL: 1775, DLX: 1760
الارتفاع الكلي	مم	1760
قاعدة العجلات	مم	2750
المسافة بين العجلات الامامية/الخلفية	مم	1510/1510
الخلوص الأرضي	مم	168
الطول الداخلي × العرض × الارتفاع	مم	2880 × 1490 × 1240
وزن السيارة فارغة	كجم	1605-1660 ^A , 1560-1650 ^B
وزن السيارة الإجمالي	كجم	2270 ^A , 2250 ^B
التعليق		
الامامي	شعاع مزدوجة (نوابض لولبية بفضيب النواصير مثبت)	
الخلفي	4-وصلات وفضيب التواء (نوابض لولبية)	
الفرامل الامامية/الخلفية	أقراص متهواة/اسطوانات	
أدنى نصف قطر الدوران (الإطارات)	5.4 متر	
جهاز التوجيه	جريدة مستقلة وترس	
سعة خزان الوقود	65 لتر	
الإطارات	205/65R15 أو 18	
المحرك	بنزين 2.7 لتر (2TR-FE)	
النوع	4 سيليندر بضغط وكامة مزدوجة 16 صمام	
إزاحة المكبس	2694 سم ³	
الخرج الأقصى (صافي SAE، معالج بالريصاص) حصان/د/د	158/5200/24.6	
أقصى عزم دوران (صافي SAE، معالج بالريصاص) كجم-م/د	3800/24.6	
نظام الوقود	حقن إلكتروني للوقود	

1. ناقل حركة أوتوماتيكي A1 ناقل حركة يدوي
2. إضافة لتزيان الرائدة قد تتغير الأرقام في هذا الجدول.
3. تاحفظ لشركة تويوتا بحق تعديل أي من المعدات والمواصفات بدون إشعار مسبق.
4. تفاصيل المواصفات والمعدات قابلة للتغيير وفقاً للوقت، بالشرط والشروط والشهادات المحلية المتاح.
5. للحصول على معلومات حول أي من هذه التغييرات في منطقتك يرجى الاتصال بالقرب وكل معتمد لتويوتا.
6. ملاحظة: السيارات المصورة والمواصفات المفصلة في هذا الكاتالوج قد تختلف عن الموديلات والتجهيزات المتوفرة في منطقتك.
7. لون هيكل السيارة قد يختلف اختلافاً بسيطاً عن لون الصور الواردة في هذا الكاتالوج.

Exterior Colors

الألوان الخارجية

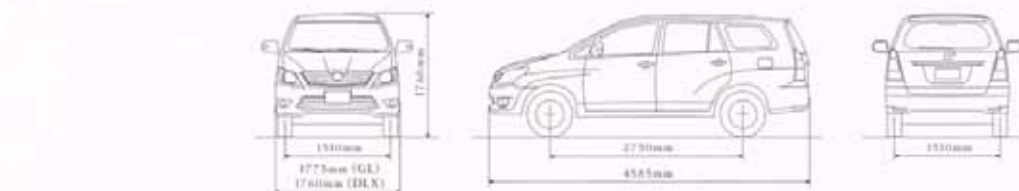



TOYOTA MOTOR SALES & MARKETING CORPORATION

1105/3 / Printed in Japan / No.11T00038/2996